

CADAC | **DOMETIC**



2026



CAMPING RANGE
SID 03-12



GASOLTILLBEHÖR
SID 13-14



GRILLTILLBEHÖR
SID 15-18

PRODUKTSPECIFIKATIONER

SID 20-21

INNEHÅLL

1 Cook	03
2 Cook	04
3 Cook	06
Glamp Chef	07
Safari Chef 30	08
Carri Chef 40	10
Carri Chef 50	11
Gasoltillbehör	13
Grilltillbehör	15
Teknisk data	20



CHOKLADPIZZA MED MARSHMALLOWS OCH FRUKT

Tillagning

1. Placera pizzastenen på Citi Chef och ställ grillen på lägsta värme. Låt pizzastenen bli varm.
2. Hacka pistagenötterna och skiva jordgubbarna och bananen. Kavla ut pizzadegen och forma en rund pizzabotten.
3. Strö lite mjöl på pizzastenen. Grädda pizzabotten tills den ser fin och krispig ut (cirka 4 minuter).
4. Ta bort pizzan från grillen och bred Nutella över botten.
5. Undvik att bre Nutellan för nära kanterna eftersom den smälter och kan rinna över.
6. Strö över de hackade pistagenötterna och fördela marshmallows ovanpå.
7. Lägg tillbaka pizzan på grillen, sätt på locket och låt den värmas i 1–2 minuter.
8. Ta ut pizzan, garnera med jordgubbs- och bananskivor.
9. Pudra över florsocker och servera genast.

Ingredienser

1 förpackning färdig pizzadeg mjöl
1 banan
125 g jordgubbar
½ påse marshmallows
1 näve pistagenötter
1 burk Nutella
florsocker

Extra som behövs: pizzasten



Pizzasten Pro 30
G06-149.03



Pizzasten Pro 40
G06-154.03



Pizzasten Pro 50
G06-156.03



PRODUKTEGENSKAPER

Innovativa funktioner för att förbättra din grillupplevelse



Clean GreenGrill



Snabb montering



Högpresterande brännare



Automatisk piezotändning



Snabb uppvärmning



Enkel rengöring



Flamfelsbrytare



Bärväska inkluderad



2 års garanti

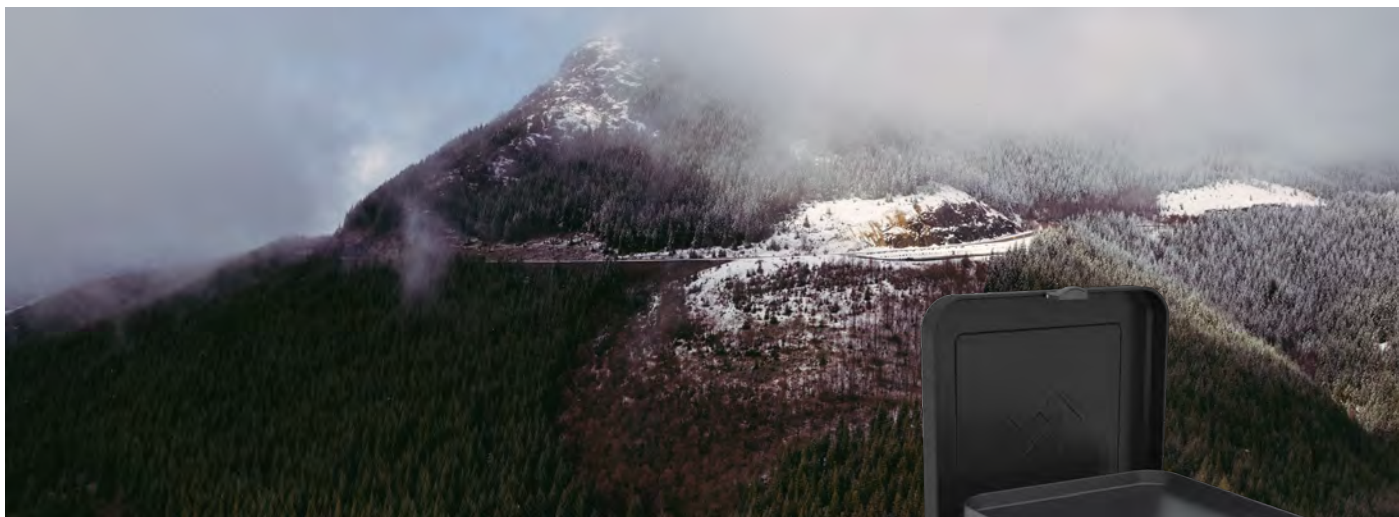

CADAC gasolkök 1-cook FFD deluxe

- Lättviktig spis med Turbo-brännare
- Flame Failure Device (FFD) för extra säkerhet
- Lämplig för både inomhus- och utomhusbruk



Kompakt matlagninglösning för både inomhus och utomhus

Letar du efter en kompakt och mångsidig spis som kan användas både inne och ute? 1 Cook Turbo FFD är den perfekta lösningen för campare och äventyrare med begränsat utrymme i bil, husbil eller husvagn. Med sin smarta design och inbyggda säkerhetsfunktioner erbjuder denna spis komfort och flexibilitet i alla miljöer. Oavsett om du lagar mat ute i naturen eller inuti ditt fordon är den ett pålitligt och effektivt val för dig som är på språng.

Säker matlagning med Flame Failure Device (FFD)

1 Cook Turbo FFD är utrustad med en termisk säkerhetsfunktion kallad Flame Failure Device (FFD). Om lågan slocknar oväntat stängs gastillförseln automatiskt av. Detta gör den säker att använda både utomhus och inomhus – till exempel i tält eller husvagn – även under sämre väderförhållanden.

Kraftfull och effektiv Turbo-brännare

Den unika Turbo-brännaren ger ett fokuserat och kraftfullt värmeutsläpp. Brännaren är placerad lågt i enheten, vilket gör den mindre känslig för vind.

För extra skydd medföljer två praktiska vindskydd som enkelt fästs på sidorna av spisen.

Kompakt, portabel och komplett

1 Cook Turbo FFD Flat Grill Plate levereras komplett med:

- Grytstöd
- Stekhäll (slät)
- Kaffekokarstöd
- Vindskydd

Art. G06-157A

TILLBEHÖR



Stekplatta 2-cook
G06-157.01



Grillplatta 2-cook
G06-157.02

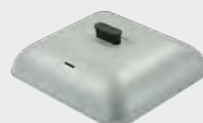

Lock 2-cook
G06-157.03



Diskbalja 2-cook
G06-157.04



2 COOK TURBO FFD DELUXE

- 2 kraftfulla Turbo-brännare
- Flame Failure Device (FFD) för extra säkerhet
- För inomhus- och utomhusbruk
- Termoplastkropp med bas i rostfritt stål
- Automatisk piezo-tändning
- Inkl. 2 grytstöd, slät stekplatta, räfflad grillplatta, kaffekokarstöd och vindskydd
- Smidig förvaringsväska ingår

Säker matlagning – var du än befinner dig

Alla känner sig inte trygga med att laga mat på gas, ofta på grund av osäkerhet. Med 2 Cook Turbo FFD är den känslan ett minne blott. Spisen är utrustad med en Flame Failure Device (FFD) som automatiskt stänger av gastillförseln om lågan skulle slockna oväntat. Detta gör matlagningen betydligt säkrare, både inne i tältet, husbilen eller campervanen – och utomhus.

Snabb uppvärmning med Turbo-brännare

De unikt utformade Turbo-brännarna ger ett mer koncentrerat och kraftfullt värmefflöde. Resultatet? Upp till 20 % snabbare uppvärmning och minskad gasförbrukning. Brännarna är placerade lågt i enheten vilket gör dem mindre känsliga för vind. Varje brännare har sin egen kontrollvred och piezo-tändning, vilket ger full flexibilitet.

Standardutrustning inkluderar:

- 2 grytstöd
- 2 vindskydd
- Kaffekokarstöd
- Slät stekplatta
- Räfflad grillplatta med avtagbart handtag

Art. G06-157C





2-Cook 3 PRO deluxe

- Lätt att ta med och använda
- Två oberoende brännare med piezo-tändning
- Halkfria gummifötter för extra stabilitet
- Termoplastkropp och brännarbas i rostfritt stål

Grilla, stek och koka med stil – var du än är

2 Cook 3 Pro Deluxe är en elegant och lätt bordsgrill som blir den perfekta följeslagaren på dina utomhusäventyr. Med två oberoende brännare och separata tändningssystem kan du tillaga flera rätter samtidigt – till exempel koka på ena sidan och grilla på den andra. Den släta plattan är perfekt för frukost, pannkakor och fisk, medan den räfflade grillplattan passar utmärkt för kött, kyckling, grönsaker och fisk. Båda grillplattorna har CADAC:s GreenGrill keramiska beläggning – för hälsosammare matlagning och enkel rengöring.

Smart säkerhet och stabilitet

Spisen har ett barnsäkert gassystem: du måste trycka in gasreglaget innan det kan vridas och släppa ut gas – en extra trygghet vid närvaro av barn. De gummiförsedda fötterna gör att enheten står stadigt och inte glider vid användning.

Vindskydd och smidig transport

Två separata vindskydd medföljer, och locket kan användas som extra vindskydd när det är uppfällt – så att lågan inte blåser ut under matlagning. Efter användning kan du enkelt stänga locket med låsklämman.

Mångsidig matlagning – komplett utrustning.

Ingår i paketet:

- 2 grytstöd
- 1 kaffekokarstöd
- 1 slät stekplatta (keramisk beläggning)
- 1 räfflad grillplatta (keramisk beläggning)
- Avtagbart handtag för att smidigt lyfta plattorna

Art. G06-157B



TILLBEHÖR



Stekplatta 2-cook
G06-157.01

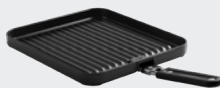

Grillplatta 2-cook
G06-157.02

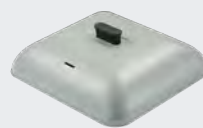

Lock 2-cook
G06-157.03



Diskbalja 2-cook
G06-157.04



3 COOK TURBO FFD DELUXE

- 3 kraftfulla Turbo-brännare
- Utrustad med Flame Failure Device (FFD) för extra säkerhet
- Lämplig för både inomhus- och utomhusbruk

Säker matlagning med FFD

Likt övriga modeller i Turbo-serien är denna utrustad med en Flame Failure Device (FFD), ett termiskt säkerhetssystem som automatiskt stänger av gastillförseln om lågan slocknar. Detta gör att spisen kan användas säkert både utomhus och inomhus, t.ex. i tält eller husvagn – även vid dåligt väder.

Effektiv och stabil värme med Turbo-brännare

De unika Turbo-brännarna ger ett kraftfullt och fokuserat värmefflöde. Brännarna är placerade lågt i enheten, vilket gör dem mindre känsliga för vind. För ytterligare skydd ingår två vindskydd som enkelt fästs vid behov. Den tredje, mindre brännaren är perfekt för mindre kastruller (upp till Ø 16 cm) och fungerar utmärkt för att använda med kaffeperkolator.

Smart förvaring och enkel transport

Gummifötter ger stabilitet och förhindrar att spisen glider under användning. När du är klar med matlagningen stänger du bara locket och säkrar det med låsklämman. Hela enheten – inklusive grillplattor – packas enkelt ner i den medföljande hållbara bärväska, vilket gör förvaringen både kompakt och smidig.

Flexibel matlagning på semestern

Tillaga en mängd olika måltider med 3 Cook Turbo FFD – ett premium gaskök med tre brännare. Denna modell levereras med:

- Slät stekplatta
- Räfflad grillplatta
- Grytstöd
- Två vindskydd

Art. G06-157D





GLAMP CHEF 40

Enkel att rengöra

Glamp Chef 40 är lätt att rengöra tack vare den avtagbara, emaljerade fettuppsamlaren. Fettbrickan tål maskindisk för smidig rengöring.

Effektiv och jämn värmefördelning

BBQ-grillen har en keramisk beläggning samt en integrerad värmespridare. Detta garanterar att hela grillytan blir ordentligt varm och ger ett jämnt och optimalt grillresultat varje gång.

Komplett med tillbehör

Grillen levereras komplett med:

- Grytställ
- Grillgaller
- Pizza Stone Pro 40 (pizzasten)
- Lock med inbyggd termometer

Art. G06-155





SAFARI CHEF 30 RANGE



- Kompakt, lätt gasgrill (ø 30 cm)
- Lågtryck (LP) / Högtryck (HP)
- Fällbara ben för kompakt förvaring

Kompakt 4-i-1 Utomhusgasgrill

Safari Chef 30 är en kompakt och mångsidig gasgrill – perfekt för resor och semester. Den väger endast 4,5 kg och levereras med fyra olika tillagningsytor: ett kastrullstöd, ett grillgaller, en plan grillplatta samt ett lock som även kan användas som gryta. Grillen erbjuder oändliga möjligheter för matlagning utomhus.

Hållbar GreenGrill-beläggning för hälsosammare matlagning

Både grillgallret och den plana grillplattan har en förstklassig CADAC Green-Grill-keramisk beläggning som möjliggör en hälsosammare matlagningssupplevelse. Denna beläggning är inte bara slitstark, utan också miljövänlig och enkel att rengöra. Den integrerade värmespridaren på undersidan av både gallret och plattan fördelar värmen jämnt – vilket ger perfekt tillagade rätter, från grillade biffar till stekta ägg.



Praktisk och användarvänlig

Safari Chef 30 är utrustad med en avtagbar fettuppsamlare som fångar upp matrester samtidigt som den skyddar brännaren från vind – vilket ger stabil låga även i blåsig förhållanden. Rengöring går snabbt och enkelt – torka bara av fettuppsamlaren med en tvålindränkt trasa.

Tack vare fällbara ben och en kompakt bärväska är Safari Chef lätt att transportera – perfekt för camping eller picknick i parken. Benen har smarta öppningar som gör det möjligt att förvara grillen med QR-anlutningen kvarkopplad, vilket ger extra bekvämlighet.

Den perfekta portabla grillen

Oavsett om du campar, picknickar eller grillar hemma i trädgården är Safari Chef 30 den ultimata mobila matlagningsslösningen.



LP eller HP: Hitta rätt version för dig

Safari Chef finns i två versioner:

LP-versionen (Lågtryck) fungerar med en påfyllningsbar gasolflaska eller en CADAC Power Pak, vilket ger flexibilitet och längre tillagningstid – perfekt för camping eller längre utflykter.

HP-versionen (Högtryck) kopplas direkt till en EN417-gaskartusch och är idealisk för dig som vill ha en snabb, kompakt lösning med en mindre bränslekälla – perfekt för dagsutflykter eller spontana grillstunder.



Safari Chef 30 LP

- Grillyta: Ø 28 cm
- Vikt: 4,5 kg
- Värmeeffekt: 2 kW
- Inklusive: stekplatta, grillgaller, kastrullhållare, lock(kastrull och bärväska

Art. G06-149A



Safari Chef 30 HP

- Grillyta: Ø 28 cm
- Vikt: 4,5 kg
- Värmeeffekt: 1,82 kW
- Inklusive: stekplatta, grillgaller, kastrullhållare, lock(kastrull och bärväska

Art. G06-149B



TILLBEHÖR



Paella panna 30
G06-149.01



Stek-/grillplatta
G06-149.02



Pizzasten 30
G06-149.03



Diskbalja
G06-157.04



Grillöverdrag
G06-157.05

CARRI CHEF 40



- Portabel, lätt gasogrill (ø 40 cm)
- Utrustad med justerbart ben för ökad stabilitet
- Automatisk piezotändning

Upptäck världen med Carri Chef 40

Carri Chef 40, med sin högpresterande brännare, gör det möjligt att laga mat utomhus – var som helst, när som helst. Den är enkel att montera och använda, och är en robust, kompakt och portabel grillenhet som levereras med automatisk piezotändning och inbyggd termometer – vilket hjälper dig att hitta den perfekta temperaturen för att grilla kött, fisk eller grönsaker till perfektion.

Ett av grillens ben är justerbart, vilket gör att du enkelt kan uppnå stabilitet även på ojämnt underlag. Den avtagbara fettuppsamlaren med emaljerad yta och GreenGrill-beläggning på alla grillgaller gör rengöringen enkel – perfekt för ditt nästa utomhusäventyr.

- Grillyta: Ø 39 cm
- Vikt: 8,7 kg
- Värmeeffekt: 2,7 kW
- Inklusive: kastrullhållare, grillgaller och lock

Observera: Gasolflaska, tryckregulator och/eller Power Pak ingår ej.

Art. G06¹-154

CARRI CHEF 50



- Allt-i-ett gasolgrill (ø 50 cm)
- Kan anpassas till bordsmodell
- Tvådelade, avtagbara aluminiumben

Lyxig Allt-i-Ett Gasolgrill med Rymlig Grilllyta

Carri Chef 50 är en modern, komplett gasolgrill som är designad för dig som älskar matlagning utomhus och värdesätter bekvämlighet, mångsidighet och kvalitet. Med en generös grilllyta på ø 46 cm får du gott om plats att tillaga allt från grillrätter till stekta eller ugnsbakade måltider – perfekt för camping, parkutflykter eller grillkvällar hemma i trädgården.

Mångsidig och Funktionell

Carri Chef 50 är enkel att använda och anpassa. Den är utrustad med en integrerad benjustering som ger stabilitet även på ojämna underlag. Vill du använda den som bordsgrill? Ta enkelt bort den nedre delen av benen och fäst den övre direkt på grillbasen.

Kraftfull Prestanda och Jämn Värmefördelning

Den rostfria brännaren med piezotändning värms upp snabbt och ger hög prestanda. En integrerad värmespridare under grillgallret garanterar jämn värmefördelning, vilket ger perfekta matlagningsresultat varje gång. Gallret har dessutom vår innovativa GreenGrill-beläggning – en helt PFAS-fri keramisk yta som främjar hälsosammare matlagning och gör rengöringen enkel.

Art. G06-156

När locket är stängt skapas en ugnslignande effekt, perfekt för bakning eller långkok. Locket fungerar dessutom som vind- och stänkskydd – en praktisk bonus för matlagning utomhus.

Enkel att Rengöra och Förvara

Den emaljerade fettuppsamlaren är avtagbar och lätt att rengöra med vatten och lite diskmedel. Grillen är designad för att vara praktisk och enkel att montera. Aluminiumbenen kan enkelt skruvas loss, och hela enheten packas kompakt i den medföljande bärväskan – perfekt för resor eller förvaring.

Observera: Gasolflaska, tryckregulator och/eller Power Pak ingår ej.



CARRI CHEF TILLBEHÖR



Paella panna 40
G06-154.01



Stek-/grillplatta 40
G06-154.02



Stek-/grillplatta 40
G06-154.03



Pizzasten PRO 40
G06-154.04



Diskbalja 40
G06-154.05



Grillöverdrag 40
G06-154.05



Paella panna 50
G06-156.01



Grillplatta 50
G06-156.02



Stek-/grillplatta 50
G06-156.03



Pizzasten PRO 50
G06-156.04



Diskbalja 50
G06-156.05



Grillöverdrag 50
G06-156.06

GASOLTILLBEHÖR



Cadac Dual pak

- Lättviktsalternativ till påfyllningsbar gasolflaska
- Drivs med 2 CADAC-gaspatroner (ingår ej)
- Passar de flesta gasolgrillar
- Perfekt för campingsemestern
- Levereras med 85 cm gasslang

Innovativ och Portabel – CADAC Dual Power Pak

En banbrytande innovation från CADAC – Dual Power Pak är den första i sitt slag. Det är en portabel gasförsörjning med dubbla patroner som driver de flesta gasolapparater, såsom små grillar, campingkök och mindre värmare. Lätt och enkel att ta med – perfekt för camping, picknick och husvagnsresor.

Dual Power Pak använder 2 x 445 g eller 2 x 500 g CADAC EN417-gaspatroner med gängad ventil (ingår ej), och kombinerar gasflödet till en konstant reglerad trycknivå på 28 mbar, oavsett utomhustemperatur – vilket säkerställer en stabil och tillförlitlig drift av din gasolutrustning.

Produkten levereras med en 85 cm lång gasslang med handratt för enkel åtdragning och lossning – helt utan verktyg. Våra tryckregulatorer uppfyller de högsta säkerhetskraven enligt europeisk standard.

Art. G03-30A

Cadac Quad Power pak

- Lätt, portabel gasförsörjning
- För användning med 4 x 227 g gaspatroner (ingår ej)
- Utrustad med Quick Release-koppling och 120 cm gasslang
- Bärväska ingår

Lättare Camping – Utan Tunga Gasolflaskor

Slipp släpa med dig en otymlig gasolflaska på nästa campingresa! Quad Power Pak gör det enkelt att resa lätt. Denna gasförsörjningsenhet kombinerar gas från fyra 227 g gaspatroner med bajonettkoppling, som arbetar samtidigt för att leverera jämn prestanda – även i kallare väderförhållanden.

Gaspatronerna klickas smidigt på plats och fungerar oberoende av varandra, vilket ger en drifttid på upp till 8 timmar till exempelvis en gasolgrill. Enheten fortsätter fungera även om en patron saknas eller är tom, vilket ger extra trygghet vid längre användning.

Den medföljande 120 cm långa gasslangen har en Quick Release (QR)-koppling, vilket gör det enkelt att koppla ihop den med Power Pak-enheten. Allt levereras i en praktisk bär- och förvaringsväska – perfekt för mobil användning.

Art. G03-30B

Cadac reducerventil LP till HP för gaspatron

educerventil som används vid koppling av Cadacgrillen till en Cadac gaspatron (t.ex G03-22). Tryckregulatorn har ett arbetstryck på 30 mbar och har en universell skruvanslutning enligt EN417. Den skruvas smidigt på en gaspatron (ingår ej). Slangbeslaget passar gasgrillar med 1/4" vänstergånga. Inkluderar 85 cm gasolslang med ett vred för enkel lossning och åtdragning.



Art. G03-30C

Cadac snabbkoppling 8 mm

Snabbkoppling till Safari Chef och övriga Cadac grillar med 1/4" skruvanslutning och 8 mm anslutning mot gasolslang.



Art. G03-31A

Cadac snabbkoppling 8 mm 2st

Snabbkoppling till Safari Chef och övriga Cadac grillar med 2 st 1/4" skruvanslutning och 8 mm anslutning mot gasolslang.



Art. G03-31B

Cadac snabbkoppling 8 mm 90° vinkel

Snabbkoppling 90° vinkel till Cadac grillar med 1/4" skruvanslutning. 8 mm slang.



Art. G03-31C

Cadac bayonett adapter

Adapter till G03-30A och G03-30C för att konvertera en gaspatron med bajonettkoppling till en standard EN417anslutning. Med automatisk stängningsfunktion för att förhindra gasläckage.



Art. G03-31D

Cadac slangkoppling med vred

Snabbkoppling med vred till Cadac grillar med 1/4" skruvanslutning och 8-12 mm gasolslang.



Art. G03-31E





GRILLTILLBEHÖR



Tapas set

- Set med 4 keramisk belagda stekpannor
- Perfekta för att laga ägg & läckra tapas
- Lätta att rengöra
- Låg vikt

Art. T09-175A

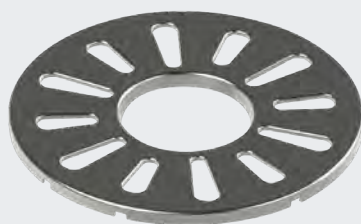

Hållare för kaffekanna

- Passar till grytstöd med 3 eller 4 ben
- Kompatibel med Safari Chef 30, Glamp Chef 40, Carri Chef 40, 2 Cook

Art. T09-175B

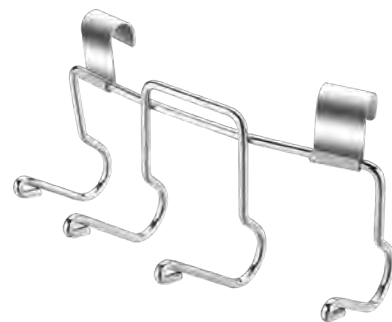

Universalkrokar

- Universalhållare med 4 krokar
- Rostfritt stål
- Enkel upphängning av grilltång, stekspade m.m.
- Fästs enkelt på CADAC:s Carri Chef
- Passar även andra grillar med 37–47 cm i diameter

Art. G03-31D



Grillmatta

- Mått: 33x40 cm
- Rektangulär grillmatta
- Passar till alla gas-, kol- och elgrillar
- Non-stick-beläggning
- Lätt att använda och rengöra
- Tål maskindisk

Art. T09-175D



Grillmatta rund

- Mått: ø 52 cm
- Rund grillmatta
- Kött fastnar eller bränns inte
- Passar till alla gas-, kol- och elgrillar
- Förhindrar att mat faller genom grillgallret
- Tål maskindisk

Art. T09-175E



Grilltång silikon 28 cm

- Grilltång 28 cm i rostfritt stål med silikon
- Låses i stängt läge för smidig förvaring
- Tål maskindisk

Art. T09-175F



Grilltång 36 cm

- Grilltång 36 cm i rostfritt stål med silikon
- Låses i stängt läge för smidig förvaring
- Tål maskindisk

Art. T09-175G



Stekspade nylon

- Material: värmetålig nylon
- Ergonomiskt handtag
- Förhöjd vilopunkt för bättre hygien
- Tål maskindisk

Art. T09-175H



Skottel spatel

- Praktisk stekspade
- Tillverkad i värmetålig plast (upp till 210 °C)
- Skyddar GreenGrill-beläggningen från repor och skador
- Perfekt även för användning på CADAC Skottel
- Tål maskindisk

Art. T09-175J



Grillredskap set om 3

- Stekspade, tång och gaffel
- Tillverkade i värmestålig plast (upp till 270 °C)
- Skyddar CADAC:s GreenGrill-beläggning från repor och skador
- Tål maskindisk

Art. T09-175K



Pizzaskärare 2-i-1

- Praktiskt multiverktyg för att skära och servera pizzabitar
- Sågtandad kant för att skära genom tjocka kanter
- Tål maskindisk

Art. T09-175L



Pizzaspade

- Pizzaspade
- För enkel upplyftning och hantering av pizza, bröd m.m.
- Rostfritt stål av hög kvalitet
- Tål maskindisk
- ø 28 cm

Art. T09-175M

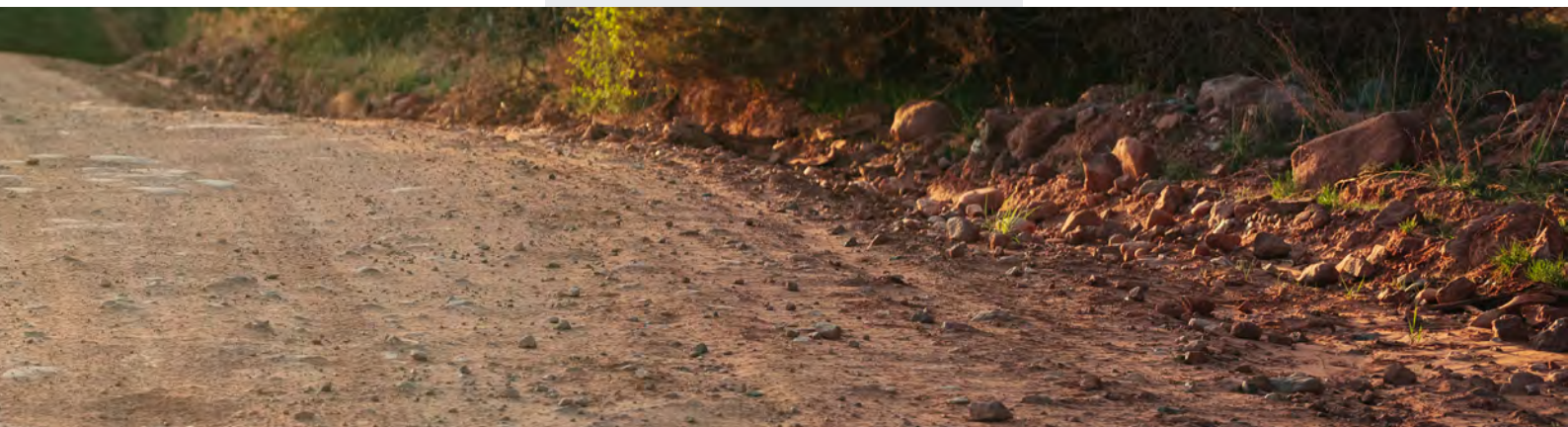

Pizza set 30

- Pizzaspade och pizzaskärare i högkvalitativt rostfritt stål
- Bekvämt handtag
- Pizzaspade och skärare tål maskindisk
- Pizzasten: 33 cm

Art. T09-175N

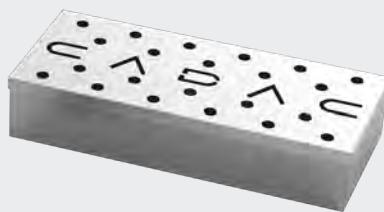

Rökbox

- Rökbox i rostfritt stål
- Tillverkad i kraftigt rostfritt stål
- Hållbar och lätt att rengöra
- Ej lämplig för E Braai
- Mått: 23 x 9 x 4 cm

Art. T09-175P



Rökbox "mini"

- Mini rökbox
- Rostfritt stål
- Perfekt för Carri Chef & Citi Chef
- Ej lämplig för E Braai

Art. T09-175Q



Grillrengöring 400 ml

- Effektiv rengöringspray
- För rengöring av alla kromade och emaljerade delar på grillen
- Innehåll: 400 ml
- Lämplig för CADAC-tillbehör med non-stick / GreenGrill-beläggning

Art. T09-175R



Borste palmyra

- Borst för GreenGrill-beläggning
- Hållbara, värmetåliga borst
- Även lämplig för kromade, gjutjärns- och emaljerade grillgaller
- Storlek: ø 6 cm / höjd 8 cm

Art. T09-175S



Borste 12 cm soft soak

- Borste med förvaringskassett
- Starka och hållbara borst
- Perfekt för rengöring av CADAC:s GreenGrill-grillytor
- Även lämplig för kromade, gjutjärns- och emaljerade ytor

Art. T09-175T



PAELLA MED KYCKLING OCH RÄKOR

Ingredienser

0,25 g saffran
500 ml kycklingbuljong
1 lök, hackad
2 vitlöksklyftor, pressade
4 kycklingklubbor eller 350 g kycklingfilé
1 röd paprika, tärnad
1 zucchini, i kuber
1 tsk paprikapulver
1 burk tomatpuré
150 g risottoris
100 g skalade cocktailräkor
En liten knippe färsk persilja
Citronklyftor, som tillbehör
Olivolja, till stekning

Tillagning

Extra utrustning: Paellapanna eller liten stekpanna.

1. Lägg saffranet i en kopp med lite av den varma buljongen och låt det dra.
2. Hetta upp lite olivolja i pannan. Fräs lök och vitlök kort.
3. Tillsätt kycklingen och stek den runt om i några minuter tills den är genomstekt på ytan.
4. Lägg i grönsakerna tillsammans med kycklingen och fräs dem lätt.
5. Tillsätt paprikapulver, tomatpuré och resten av buljongen (inklusive koppen med saffran). Koka upp.
6. Tillsätt riset och låt det sjuda i cirka 25 minuter på medelvärme. Rör inte om, men se till att riset hålls fuktigt.
7. Värm räkorna mot slutet så att de blir genomvarma.
8. Strö över hackad persilja. Täck pannan med aluminiumfolie och låt stå i 10 minuter så att riset får efterkoka.
9. Garnera med citronklyftor innan servering.



Paella panna 30
G06-149.01



Paella panna 40
G06-154.01



Paella panna 50
G06-156.01

Teknisk data



Art	G06-157A	G06-157B	G06-157C	G06-157D
Mått (LxBxH, mm)	275x290x90	569x309x90	569x309x90	720x305x90
Vikt (kg)	4,4	6,0	6,0	9,0
Värmeeffekt	2,2	4,4	4,4	5,5
Gasförbrukning	160 gram/tim	320 gram/tim	320 gram/tim	400 gram/tim
Arbetstryck (mbar)	28-30	28-30	28-30	28-30
Färg	Svart	CADAC grön	Svart	Svart
Automatisk piezo	*	*	*	*
Kastrullhållare	*	*	*	*
BBQ galler				
Fettuppsamlare				
Lock				
Stekplatta	*	*	*	*
Grillplatta	*	*	*	*
Paella panna				
BBQ/plancha				
Pizzasten				
Grillyta				
Termometer i lock				
LPG cylinder	*	*	*	*
Dual Power pak	*	*	*	*
Quad Power pak	*	*	*	*
EN 417 gängad gaspatron	*	*	*	*
227g gaspatron				
Garanti	2 år	2 år	2 år	2 år





G06-149A	G06-149B	Glamp Chef	G06-154	G06-156
368x368x400	368x368x400	422x455x340	598x598x860	678x678x785
4,5	4,5	7,5	8,0	10,3
2,0	1,82	2,4	2,8	3,7
145 gram/tim	132 gram/tim	196 gram/tim	204 gram/tim	270 gram/tim
28-30	High pressure	28-30	28-30	28-30
Svart	Svart	Svart	CADAC grön	CADAC grön
*	*	*	*	*
*	*	*	*	*
*	*	*	*	*
*	*	*	*	*
*	*	*	*	*
*	*	*	*	*
		*		
ø 28 cm	ø 28 cm	ø 39 cm	ø 39 cm	ø 46 cm
*	Tillval	*	*	*
*		*	*	*
*		*	*	*
*	*	*	*	*
2 år	2 år	2 år	2 år	2 år



Distribueras av:



www.kamafritid.se
Box 23, 551 12 Jönköping